

液压式沐浴式马桶

# kirei

- 感谢您购买我司的冲洗盖板。请仔细阅读手册，正确使用产品。
- 请保存于方便取用的地方

[ 中文摘要 ]

1	部件名称	-----	1
---	------	-------	---

2	安装	-----	3
	• 安装注意事项	-----	3
	• 产品安装步骤	-----	3
	产品安装步骤	-----	3
	安装步骤	-----	4
	连接水管	-----	5
3	操作方法	-----	6
	臀部清洗	-----	6
	下身清洗 (妇洗)	-----	6
	停止清洗	-----	6
4	清洁和拆卸	-----	7

5	产品维修	-----	8
6	问题判断和产品规格	-----	9
	问题判断和故障检修	-----	9
	规格	-----	9
	保修卡	-----	9

如何安装电影



# 1 部件名称

## ■ 产品总图

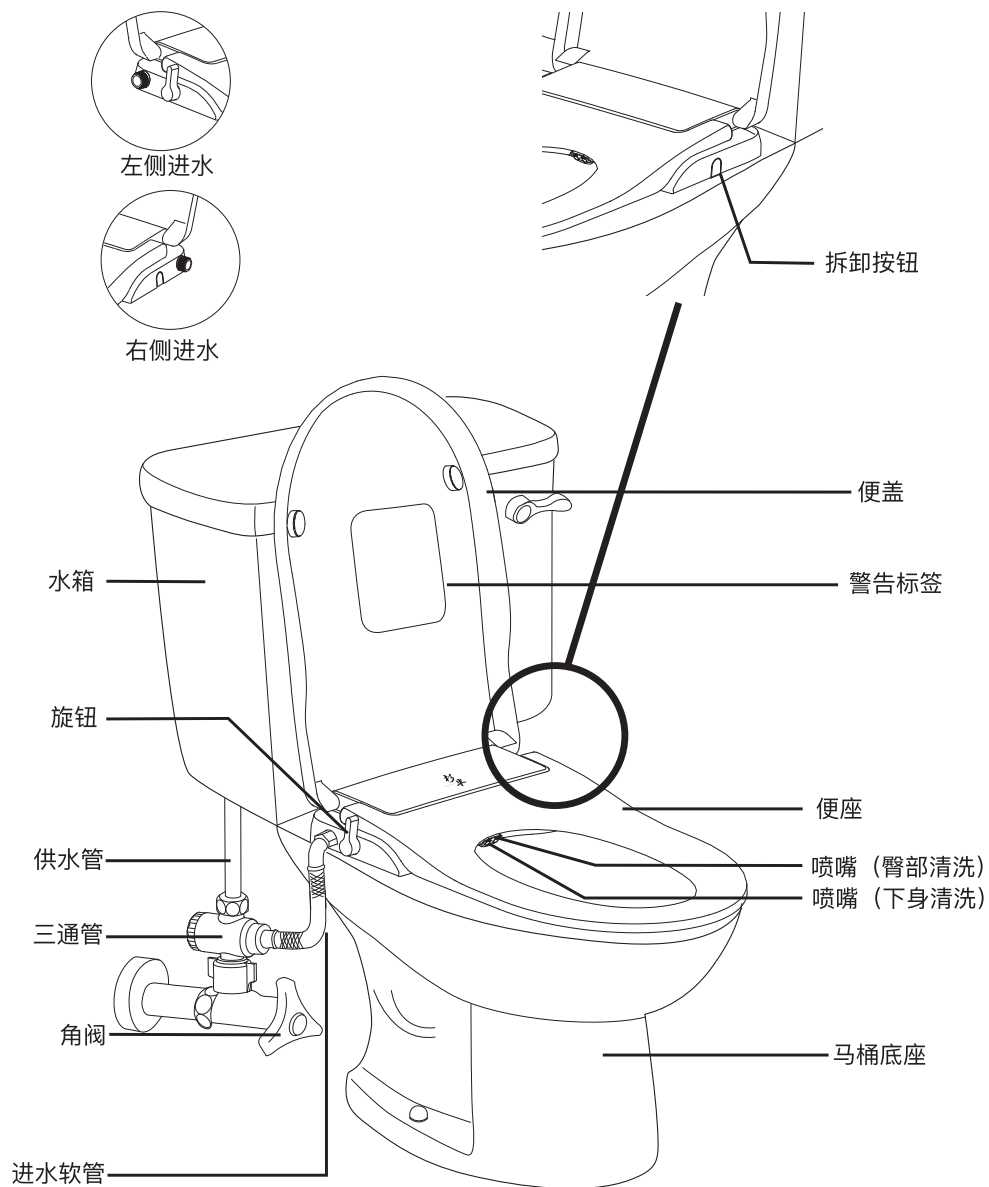

## ■ 部件

1.主体

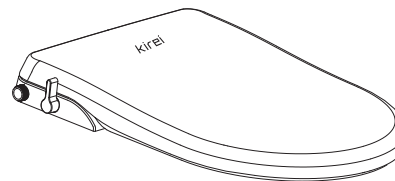

2.安装模板

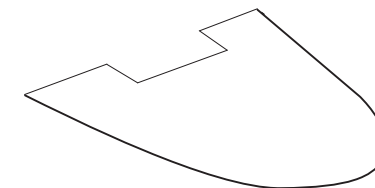

3.固定部件

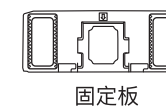
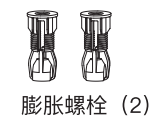
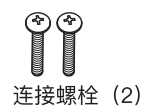

4.三通管

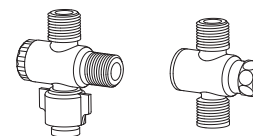

5.进水软管



6.安装指南/使用手册

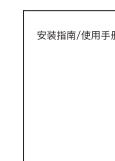

备注：本产品有两种安装方法。膨胀螺栓是推荐安装方法的配置，蝶形螺母为另外一种安装方法的配置，在实际中请选择使用。

## 2 安装

请仔细阅读此说明书，以便正确安装。

### ■ 安装注意事项

1. 水压范围：0.07-0.8兆帕（10-116每平方英寸磅），请按照说明使用。
2. 角阀应靠近本产品安装和拆卸的位置。

### ■ 产品安装步骤

#### ■ 安装准备

##### 1. 将连接螺栓插入调节片。

- 如图所示方向将连接螺栓插入到调节片的孔中。

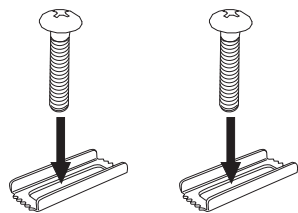

##### 2. 将调节片及连接螺栓插入固定板。

- 如图所示，将装好调节片的连接螺栓分别插入固定板的孔中。

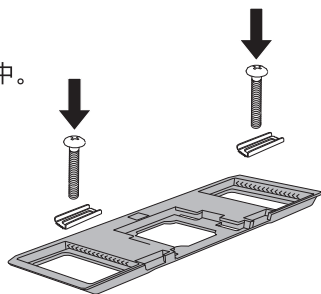

### ■ 安装步骤

#### ● 第一种安装方法：（推荐使用）

1. 拆下旧的便盖和便座。
  - 松开链接便盖和便座的螺母并移出便盖。



2. 安装膨胀螺母。
  - 如图所示把膨胀螺母分别压入陶瓷孔中。仅在无法从马桶盖底部拧紧螺母时，才可以这样做。



3. 安装模板。
  - 如图所示，将安装模板放在陶瓷上。



4. 安装固定板并锁紧。
  - 将固定板如图所示对准陶瓷孔，再调整连接螺栓和调节片的位置，使连接螺栓对准膨胀螺栓，并锁紧固定板。



5. 将安装模板取下。



5. 安装产品。
  - 将产品底部的固定卡槽对准固定板，按照图示方向推进产品，并推到底，安装完成。

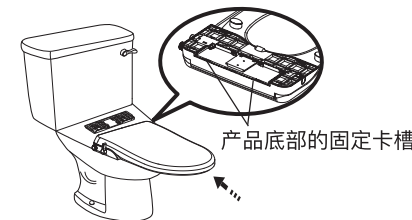

#### ● 第2种安装方法

1. 拆下旧的便盖和便座，把安装模板放在陶瓷上（见第一种方法的第1点和第3点）。
2. 将固定板如图示（第一种方法的第四点图示）对准陶瓷孔，再调整连接螺栓和调节片的位置，从陶瓷的下端往上锁紧蝶形螺母，固定好固定板。
3. 其余安装步骤见第一种方法的第五点和第六点，完成安装。

## ■ 连接水管

1. 关闭角阀，取下与水箱连接的供水软管。  
三通管连接在角阀上，并确保橡胶密封圈装入其中。  
当供水软管和分支部件由塑料制成时，请用手拧紧。

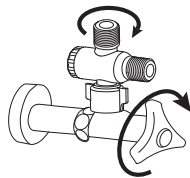

2. 把供水软管连接到三通管上。

注意：下述两种情况时，需将节流阀中的节流阀盖和节流O-RING拆掉。

a. 当进水压力 $\leq 0.05\text{MPa}$ 动压时（例如家庭水塔等）

b. 当盖板安装完毕使用时，喷头无法正常喷起。

拆卸步骤：1、用钳子等工具，将节流器从进水管夹出；

2、取下节流阀盖和节流O-RING（密封O-RING 需保留）

3、将节流器重新装进进水管里。

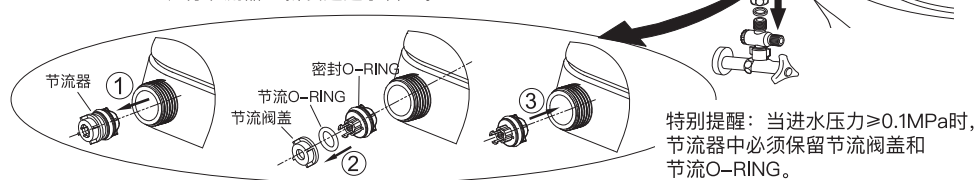

3. 将进水软管两头的过滤器和胶垫塞入进水软管后连接三通管和主体。

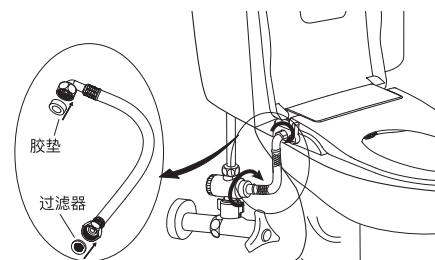

4. 打开角阀检查是否漏水

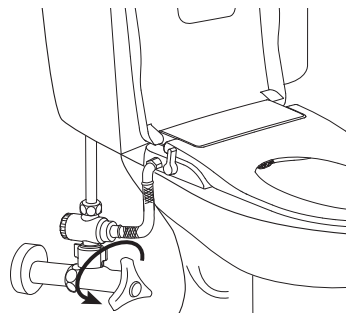

⚠ 注意：通过不可弯曲的供水管连接水旋塞阀和抽水马桶（闪光水箱）时

（例子）

给水管  
※不可弯曲的供水管

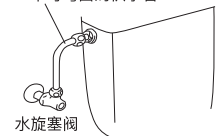

[ 图像图 ]

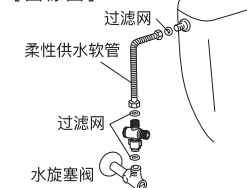

■ 必填

取下供水管，并用软管替换  
松开水箱侧和水龙头侧的螺母，然后拆下供水管  
※请注意供水管中的水可能溢出，  
开始前请确保准备好接收水

将挠性供水管  
连接到拆下的地方



## 3 操作方法

### ■ 臀部清洗功能

- 旋钮由水平位置按图示方向（顺时针）转动旋钮。
- 臀部清洗喷嘴伸出，喷水清洗。
- 流量随旋钮的转动而变化。

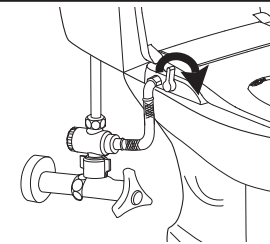

### ■ 下身清洗功能（妇洗）

- 旋钮由水平位置按图示方向（逆时针）转动按钮。
- 下身清洗喷嘴伸出，喷水清洗。
- 流量随旋钮的转动而变化。

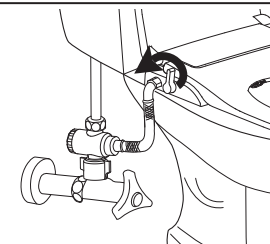

### ■ 停止清洗功能

- 在臀部或妇洗清洗状态下，转动旋钮至水平位置，关闭清洗功能。
- 喷嘴复位。
- 流量随旋钮的转动而变化，直至关闭。

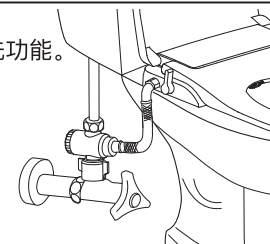

严禁

1. 严禁从便盖部位搬动产品，容易引起机械故障。
2. 严禁接高于 $40^{\circ}\text{C}$ 的热水。

## 4 清洁与拆卸

### 1. 清洗产品外部部件。

用光滑的海绵或布沾中性清洁剂清洁产品，禁止使用氯化氢清洁剂、稀释剂、苯、砂纸、抛光剂、香水和杀虫剂等清洁产品。



### 2. 清洁喷嘴。

轻轻拉出喷嘴，使用光滑的布、海绵或牙刷沾取厨房用清洁剂擦拭喷嘴。

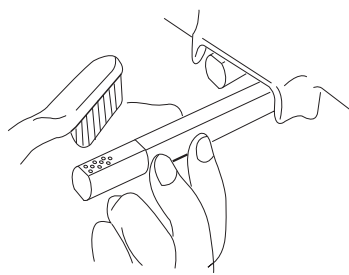

### 3. 清洁过滤网和节流阀。

(一旦感觉水流小于平常)

- 1、用刷子清洁进水软管的过滤网的两端。关闭角阀，把进水软管与产品分离。
- 2、请清洗节流阀O-RING(节流阀O-RING拆卸、安装见第五页第二步)

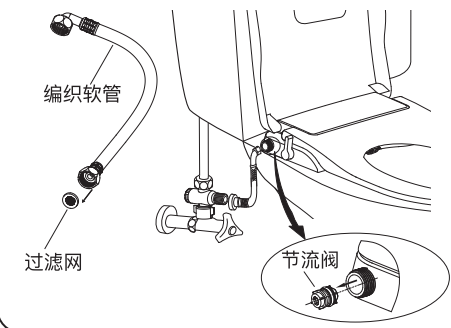

### 4. 拆卸产品主体。

合上产品上盖，用手摁住拆卸按钮，沿图示箭头方向拉出产品主体，即可拆卸。



## 5 产品维修

### 1. 旋钮更换。

- 1、将旧旋钮沿轴线直接拔出。
- 2、如图B将新旋钮筋条插入对应的控制阀卡槽，听到“咔”声后，安装完毕。

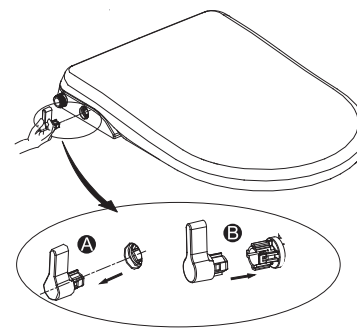

### 2. 喷嘴更换。

- 1、如图A将导管拉出后，抓住导管，将旧喷头沿轴线直接拔下。
- 2、如图B将新喷头沿者对应的卡槽和凸台插入导管，更换完毕。

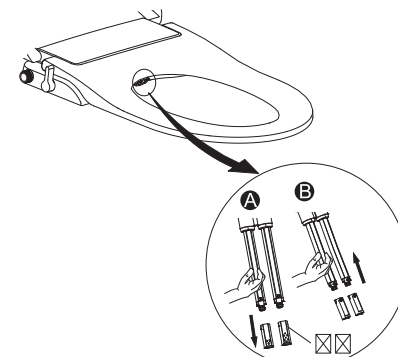

### 3. 节流阀更换。

- 1、将旋钮转至工作位置，用钳子等工具，将节流阀从进水管中夹出。
- 2、将新的节流阀组件压进进水管管底，限流阀更换完毕；然后将旋钮旋转至关闭位置。

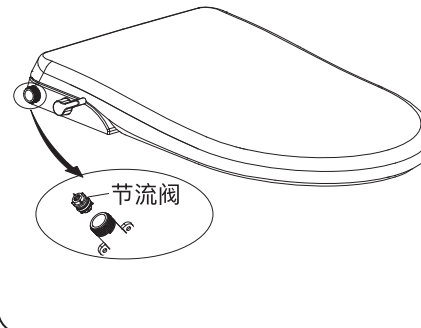

### 3. 进水管漏水检修。

如果进水管两头出现漏水，只要重新旋紧螺母即可。

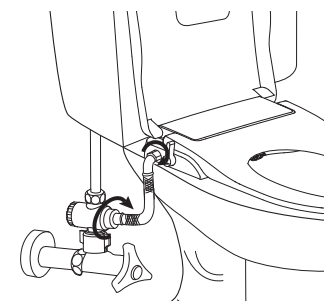

## 6 问题判断与产品规格

### 问题判断与故障检修

状况	原因	解决办法
冲洗水不到位	1.水压较低	冲洗时快速将旋钮转向“臀洗”或“妇洗”最大档
	2.水压偏低	水压低于产品使用的最小水压0.7kgf/cm <sup>2</sup> 时, 请联系相关部门解决供水水压问题
臀洗或妇洗不出水	1.角阀关闭	打开角阀
	2.三通过滤网阻塞	清洗三通过滤网
	3.进水管过滤网堵塞	清洗进水管过滤网
	4.喷头堵塞	取下喷头清洗
	5. 外部水压太小	加大外部水压
使用时, 底座漏水	外部水压过大	产品使用的最大水压是7.5kgf/cm <sup>2</sup> , 如果供水水压超过7.5 kgf/cm <sup>2</sup> , 请联系有关部门解决供水水压问题。

进行以上相应的处理仍不能正常使用, 或出现此表以外的现象, 请联系当地的指定维修中心进行维修。



请勿自行分拆、维修或改装产品。

### 产品规格

类别	描述	
型号	SG-001 / SG-002	
臀部清洗流量	0.35 – 1.8 L/min	
妇洗清洗流量	0.35 – 1.8 L/min	
防倒流装置	单向阀、真空开关	
供水系统	水管供水	
水压要求	静压: 0.07–0.8MPa, 动压: 0.03MPa以上	
尺寸	SG-001 / SG-002	370X500X60mm
重量	SG-001 / SG-002	2.23 KG / 2.30 KG

## 保修卡

产品的保修期为收到购买证明后的12个月, 并且保修仅在购买国家/地区有效。  
※请注意, 没有收据的物品将不予赔偿。

尊敬的用户:

感谢您选用本产品! 在使用中出现问题时, 请您按产品说明书的简单故障排除自行检查。当您无法排出时, 请及时与经销商或本公司在当地指定的维修中心取得联系。

### A. 信息资料

客户信息	客户名称:		
	地址:		
	电话:		
经销商信息	名称:		
	电话:		
型号		系列号	
购买日期		保修期	自购买日起免费保修1年

### B. 保修卡注意事项

1. 保修卡的内容请填写完整。
2. 保修卡和发票是享受保修的重要凭据。保修期内产品出现故障, 经销商或本公司售后服务人员上门维修时, 请您出示保修卡和发票。
3. 保修卡无法补发, 请您妥善保管好。

### C. 免费维修规定

保修期内, 按照使用说明、注意事项等内容正常使用范围内出现故障的, 本公司将免费维修。

### D. 下列情况不属于免费维修范围, 需有偿维修。

1. 超出保修期的。
2. 保修期内无法出示有效的发票或保修卡的。
3. 购买后因运输、碰撞等引起的故障或损坏的。
4. 保修期内, 非正常使用中损坏, 而是人为因素或者自然灾害造成的故障和损坏, 如火灾、地震、洪水、环境污染等造成产品故障或损坏的。
5. 由于用户的原因或责任, 自行分拆、改装或维修造成产品故障或损坏的。
6. 使用中违反保养规定而引起的故障或损毁的 (如: 不按保养要求使用清洁剂或擦拭方式不当等因素造成)。
7. 由于沙子、杂质等原因造成消耗品 (如密封圈等) 或产品出现故障或损坏的。
8. 根据客户要求要求进行二次移机的。



发行人: 株式会社杉半  
经销商: <http://sugihan.com/english/>  
如果您有任何意见或疑问,  
请使用我们网站上的联系表与我们联系。

## ■ 如需售后服务

- 1.请复查使用手册
- 2.查阅手册后仍无法排除产品故障的，请停止使用产品并联系经销商。